

# COMUNE di ACQUASPARTA

PROVINCIA DI TERNI

## PIANO ATTUATIVO

DI INIZIATIVA PRIVATA

**ZONA D5 - CENTRI A SERVIZIO DELLE  
ATTIVITÀ PRODUTTIVE - COMPARTO S8**

**PROPRIETA' : CARDINALINI & C. SPA  
UBICAZIONE: LOCALITA' MARTORELLI - S.P. 113  
TIBERINA incrocio S.P. 22 CARSULANA**



**STUDIOTECNICOPICCHIARATI**

Arch. Roberto Picchiarati - Arch. Riccardo Picchiarati  
via Roma, 5 - 05021 - Acquasparta TR - tel. 0744.943440 - www.studiopicchiarati.it - info@studiopicchiarati.it

**PARERI TECNICI  
PREVENTIVI**

tavola

**11**

ver. MARZO 2022	rev.		
-----------------	------	--	--

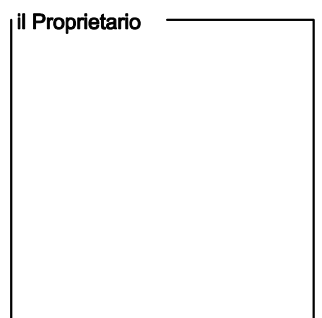
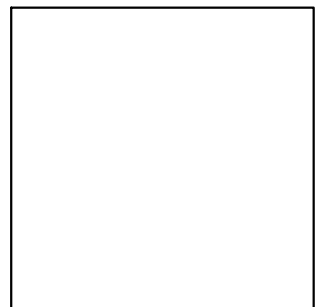
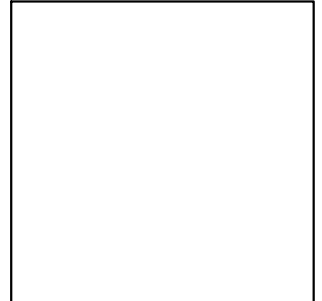

**Oggetto:** Trasmissione parere preliminare per elettrificazione comparto sito nel Comune di Acquasparta in loc.Z.Industriale le Capanne - Cardinalini &c spa

**Mittente:** "Moreno Roberto (IR AR TOU)" <roberto.moreno@e-distribuzione.com>

**Data:** 22/02/2022, 12:26

**A:** "roberto@studiopicchiarati.it" <roberto@studiopicchiarati.it>

INTERNAL

Con riferimento alla Vs richiesta di parere preliminare circa l'elettrificazione del comparto di cui all'oggetto, Vi trasmettiamo in allegato la seguente documentazione:

- Planimetria dell'area con tracciato canalizzazioni, pozzetti e punti di smistamento dell'energia approvata come da Vostra proposta;
- Specifica di realizzazione dei cavidotti MT/BT

Precisiamo quanto segue:

1. Quanto sopra esposto rappresenta unicamente una valutazione preliminare che potrebbe subire variazioni nella numerica delle tubazioni e dei manufatti cabina necessari a valle della presentazione di idonea richiesta di allacciamento con indicate espressamente le forniture richieste secondo i canali ufficiali in essere;
2. Eventuali modalità di acquisizione dei titoli di utilizzo dei manufatti da parte di e-distribuzione saranno definiti in occasione della richiesta ufficiale di elettrificazione;
3. Le Specifiche relative alle varie prescrizioni (cabine/cavidotti) saranno quelle in vigore alla data di richiesta ufficiale di elettrificazione;

Rimaniamo a disposizione di eventuali ulteriori chiarimenti

**Roberto Moreno**

Unità Operativa Terni-Orvieto  
IR-Area Operativa Centro Nord  
Infrastrutture e Reti Italia

 e-distribuzione

**e-distribuzione s.p.a**

Strada di Sabbione, 26 - 05100 Terni  
T 0744692911  
M 3294306699

mail [roberto.moreno@e-distribuzione.com](mailto:roberto.moreno@e-distribuzione.com)

---

Questo messaggio è da ritenersi di uso: PUBBLICO - AZIENDALE - RISERVATO AZIENDALE - RISTRETTO

---

Questa comunicazione è confidenziale e potrebbe contenere informazioni considerate privilegiate in base alla legge. Deve essere utilizzata esclusivamente dal destinatario in relazione alle finalità per le quali è stata ricevuta e ne è vietata qualsiasi forma di riproduzione senza esplicita autorizzazione. Qualora fosse stata ricevuta per errore si prega di informare tempestivamente il mittente e di distruggere la copia in proprio possesso

---

— Allegati: —

CARDINALINI fire.pdf	4,0 MB
ALL B CARDINALINI.pdf	730 kB

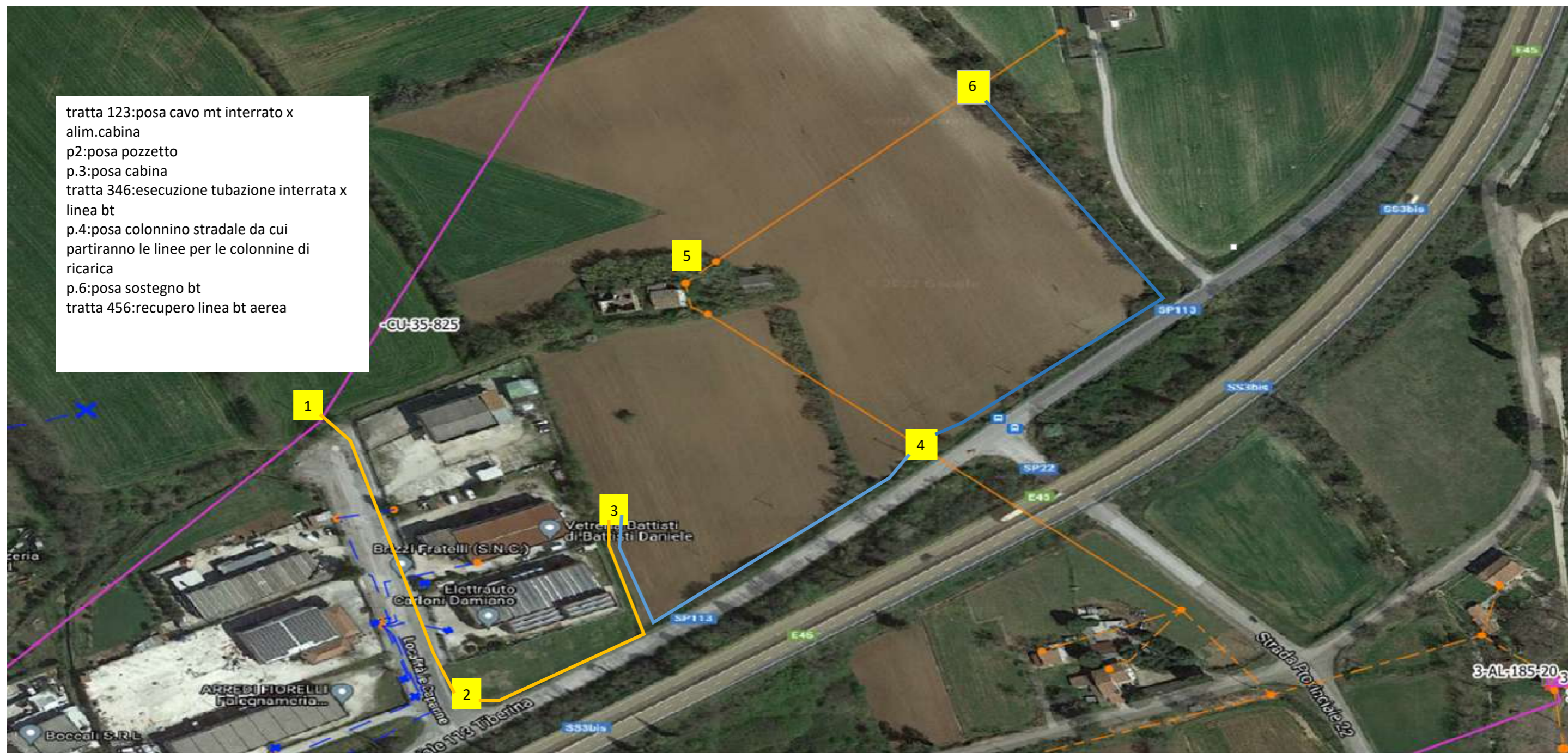

## ALLEGATO B

**Dettaglio delle opere a cura del richiedente: posa di tubazione interrata o sotto traccia.**

### **3. Prescrizioni per la realizzazione di tubazioni interrate o sotto traccia in proprietà private o condominiali**

- ✓ Il raggio di curvatura minimo dei tubi deve essere di almeno \_\_\_\_\_ m.
- ✓ La posa sotto traccia di tubazioni deve essere realizzata con tubo corrugato avente pareti interne lisce, rispondente alle norme CEI EN 61386-1 (CEI 23-80) e CEI EN 61386-24 (CEI 23-116).
- ✓ Le caratteristiche delle tubazioni interrate sono precisate nelle pagine seguenti.

### **4. Rappresentazione schematica del tracciato in proprietà privata o condominiale da eseguire**

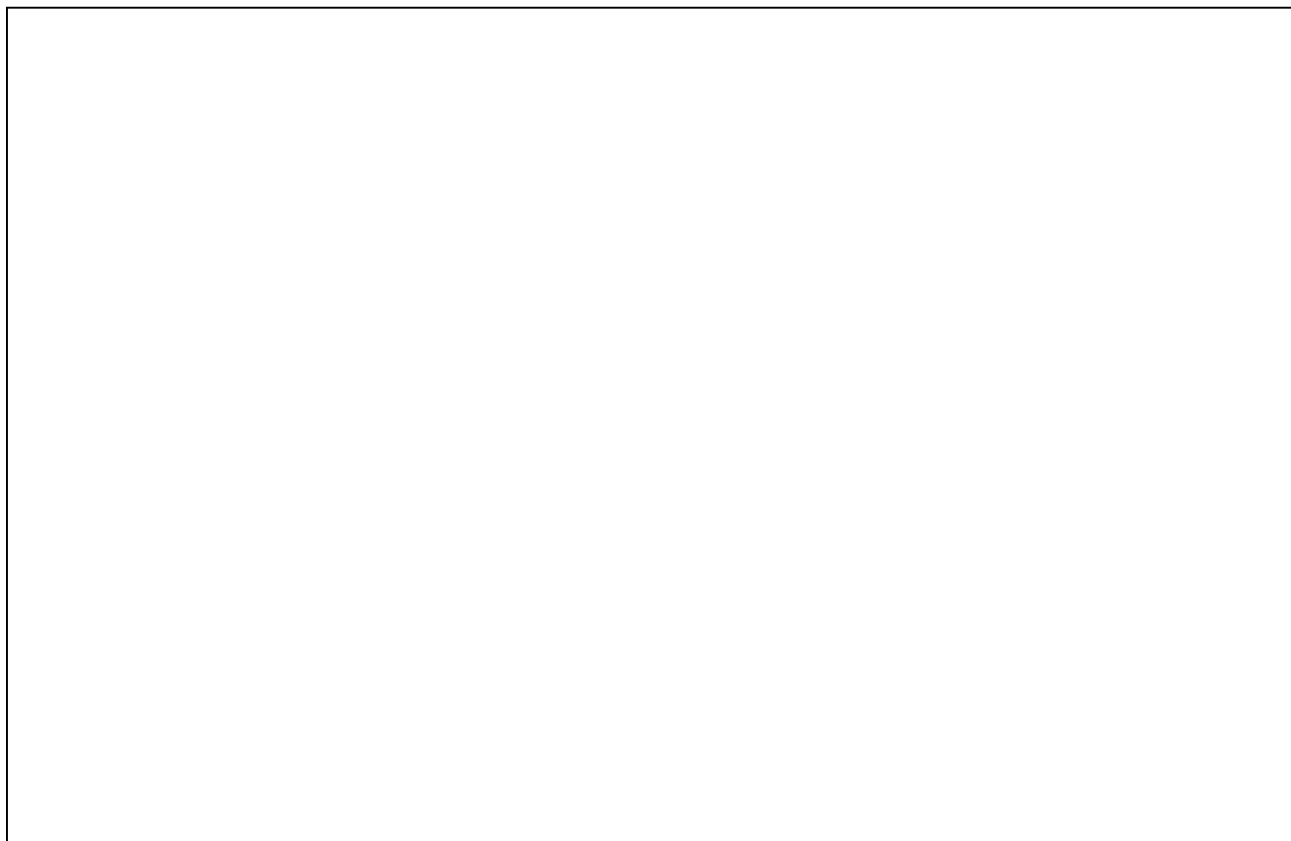

## Prescrizioni per la realizzazione di tubazioni interrate o sotto traccia in proprietà private o condominiali

### Caratteristiche dei tubi

Norme di riferimento per la costruzione: CEI EN 61386-24 (CEI 23-116)

Materiale: plastico

Tipo: pieghevole a doppia parete (corrugati esternamente e lisci internamente)

Classificazione per quanto riguarda la resistenza all'urto: Normale (N)

Classificazione per quanto riguarda la resistenza a schiacciamento: 450 N o superiore

Diametro nominale (esterno): 125 mm, o inferiore se per posa incassata

### Sezione della canalizzazione

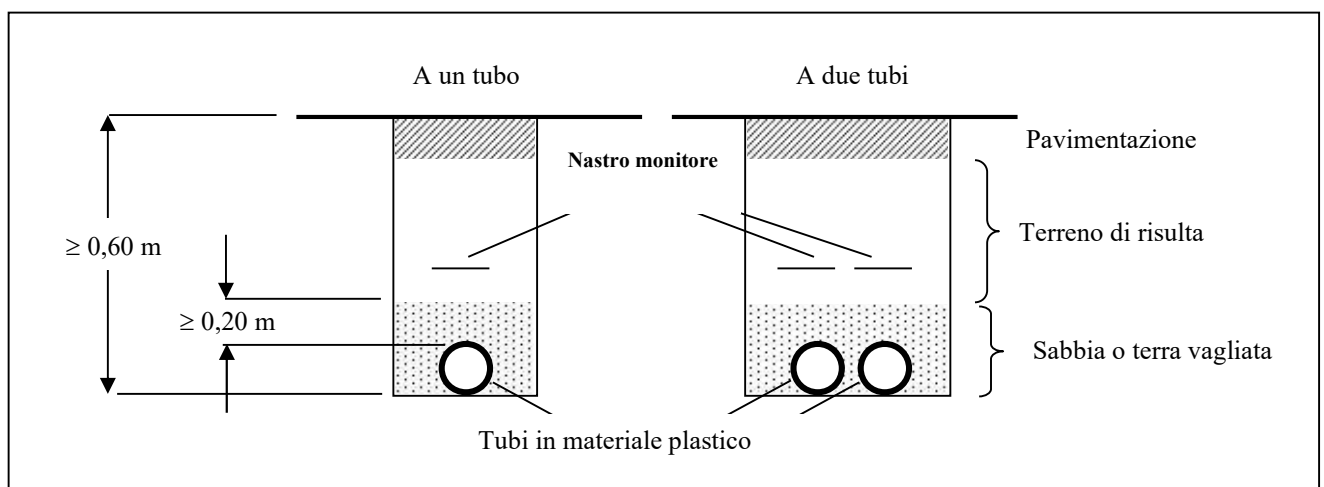

Canalizzazioni a profondità minore possono essere realizzate con tubo rinfiato da un bauletto di calcestruzzo di spessore minimo 10 cm da ogni parte.

Nella posizione indicata dal disegno, a circa 20-30 cm di profondità, dovrà essere posato un nastro monitor con la scritta "cavi elettrici" di colore nero su fondo rosso.

### Distanze tra cavidotti e cavi di telecomunicazione interrati

Nessuna distanza minima è prescritta tra il cavo energia e il cavo di telecomunicazioni: il cavo di energia deve poter essere sfilato senza necessità di scavo.

Il cavo di telecomunicazioni può essere collocato entro tubazione o posato direttamente nel terreno (in ogni caso non necessita delle cassette metalliche di protezione).

### Distanze tra cavidotti e tubazioni del gas metano interrate

Distanza minima da eventuali contatori o tubazioni di gas:

- 0,30 m in presenza di contatori o tubazioni di gas con pressione fino a 0,5 bar;
- 0,50 m in presenza di contatori o tubazioni di gas con pressione oltre a 0,5 bar.

Distanze inferiori sono comunque considerate accettabili solo previo accordo tra gli esercenti i due servizi.

Per maggior chiarezza, si riportano di seguito delle precisazioni relative alle distanze tra cavidotti e tubazioni metalliche interrate.

**Distanze tra cavidotti e tubazioni metalliche interrate**

Negli **incroci** tra cavidotti e tubazioni metalliche interrate deve essere mantenuta una distanza di almeno 0,30 m misurata tra le superfici affacciate.

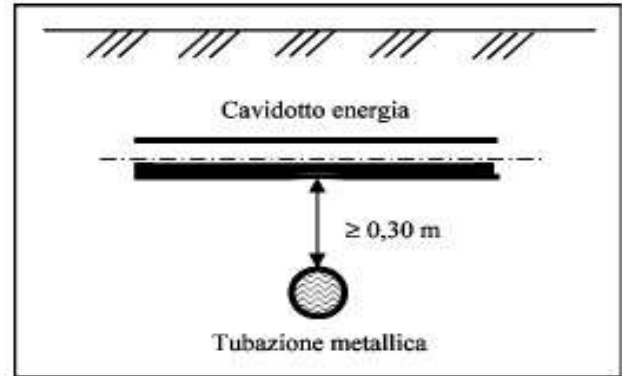
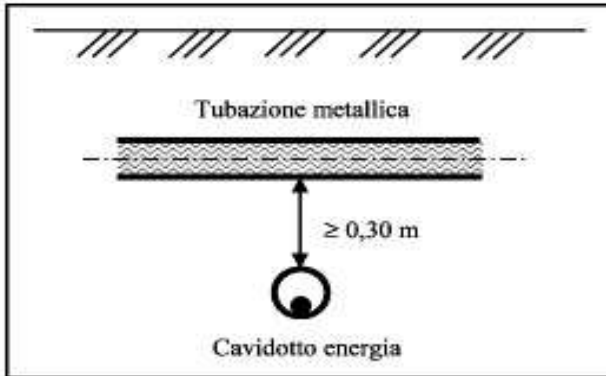

Nei percorsi **paralleli** tra cavidotti e tubazioni metalliche interrate deve essere mantenuta la maggiore distanza possibile. In ogni caso la distanza misurata in proiezione orizzontale tra le superfici affacciate delle due tubazioni deve essere di almeno 0,30 m.

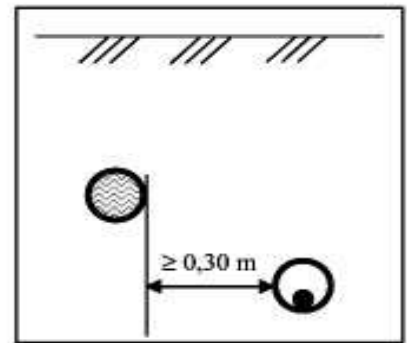
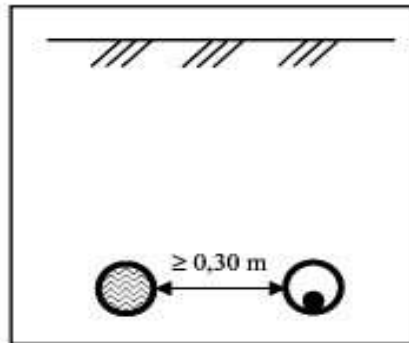
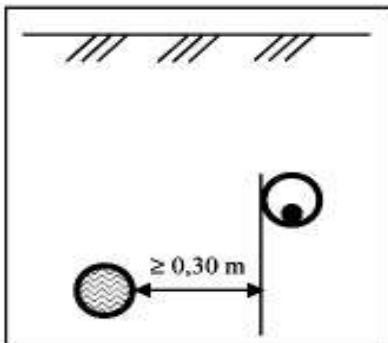

Distanze inferiori possono essere attuate solo previo accordo tra gli esercenti dei due servizi.

**Distanze tra cavidotti e serbatoi metallici interrati contenenti liquidi o gas infiammabili**

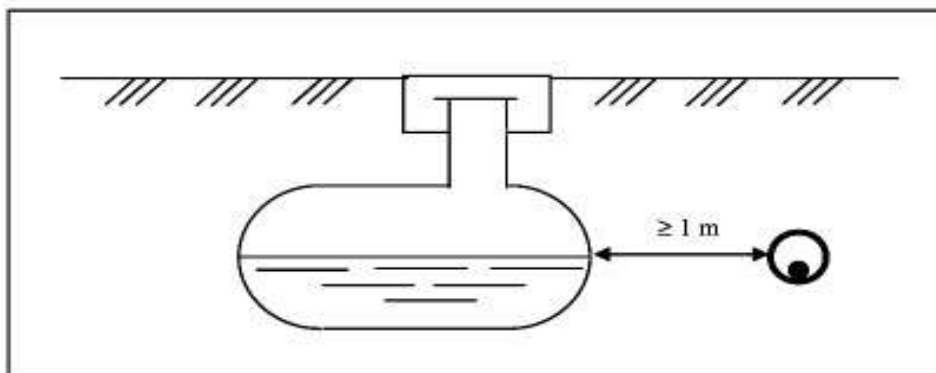



Centro.FOL/UM.D

Terni  
Via mentana

ID complex order sopralluogo creation 14864167  
ID pratica allaccio fabbricati (PNL/CO padre) 14711564  
Nominativo referente Cliente Roberto Picchiarati  
Indirizzo Richiedente Via tuderte amerina 26  
Rif. Richiesta del 08/02/2022  
CAP - Località Richiedente 05021



### Verbale di SOPRALLUOGO - Allaccio Fabbricato

Indirizzo Cantiere Località capanne  
Comune di: Acquasparta  
Provincia TR  
Referente Roberto Picchiarati  
Indirizzo Referente Viale Roma 5  
E-mail Referente roberto@studiopicchiarati.it  
Appartamenti 1  
Negozi/Uffici 6  
Data fine predisposizioni 30/12/2022  
Data consegna locali 01/06/2023  
Telefono fisso Referente 0744943440  
Cellulare Referente 3929128354

AT Telecom Italia Mattiangeli Giancarlo  
Telefono/Cellulare 3357826539  
E-mail AT Telecom Italia giancarlo.mattiangeli@telecomitalia.it

Allegati (Si/No) No  
Data Sopralluogo 01/03/2022

### Identificazione presenti al sopralluogo

X Telecom Italia	X Richiedente	X Impresa affidataria (impresa di rete)	X Impresa esecutrice (subappalto)
		FIRMA	FIRMA

### Note Sopralluogo:

Sono state date indicazioni su come deve avvenire la lottizzazione e il punto di allaccio

Foto Cartografia



Foto Mappa

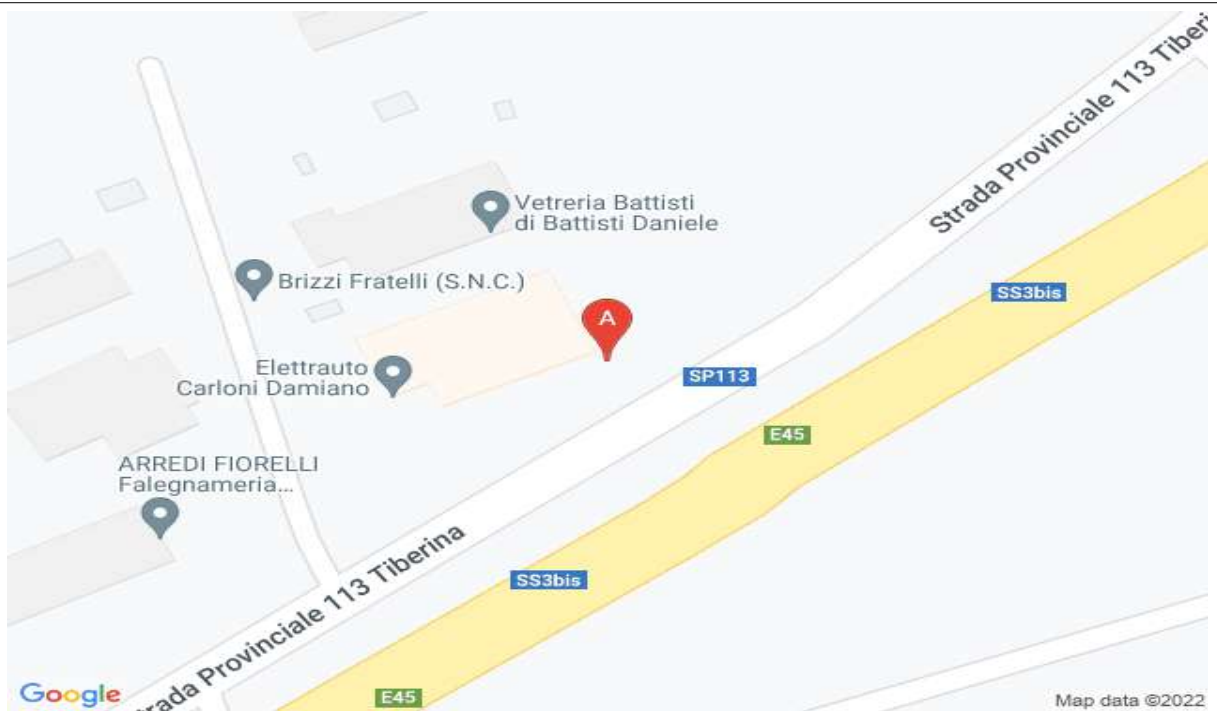

Indirizzo:  
Località le Capanne, 4, 05021 Acquasparta TR, Italia

Coordinate geografiche:  
latitudine:42.6661843; longitudine:12.5486876; altitudine:335; precisione:9; modo:auto



# Disegno

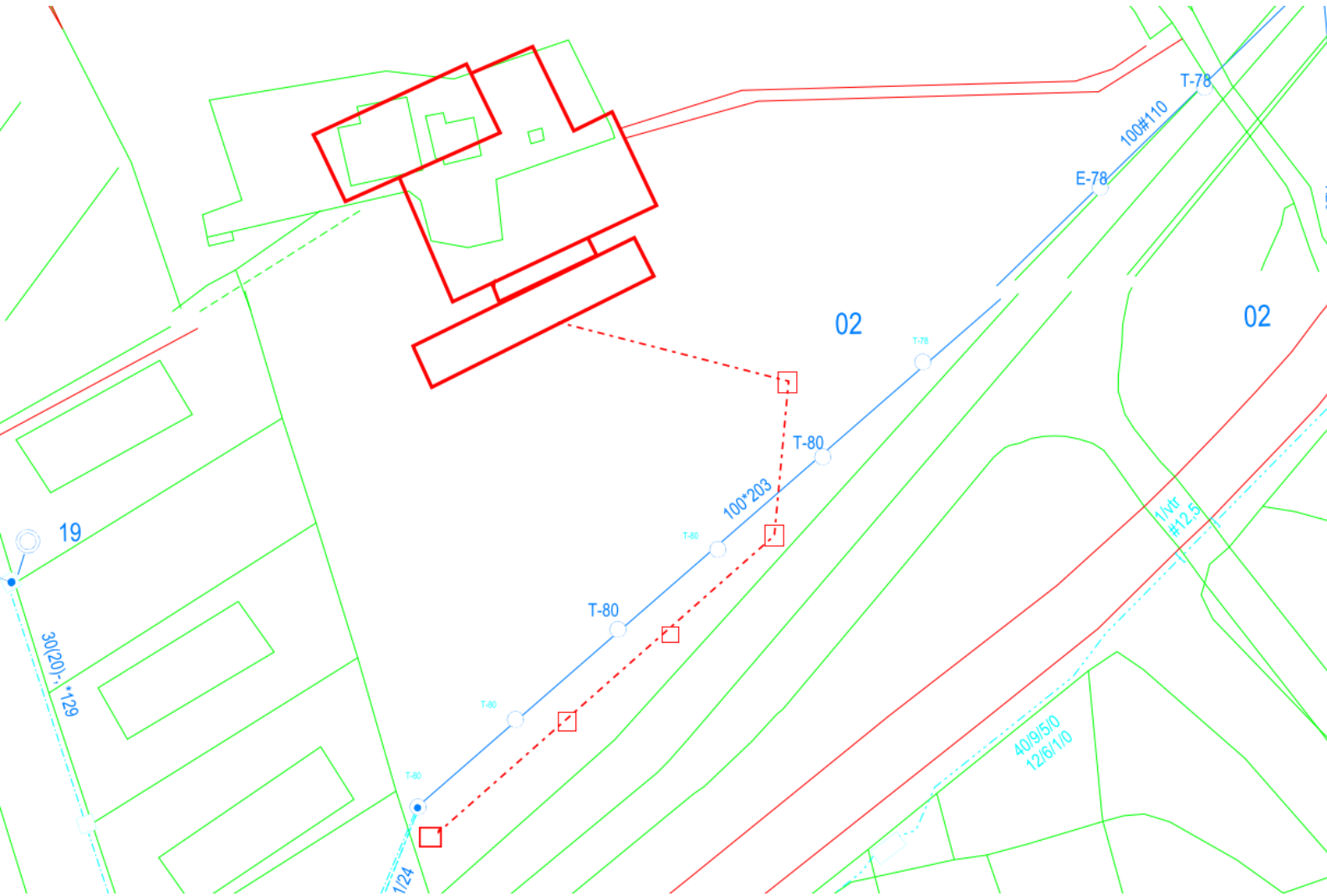



**Sii Servizio Idrico Integrato**  
05100 Terni - Via l' Maggio, 65  
P.IVA 01250250550 Cap. Soc. € 19.536.000,00  
Tel. 0744 479911 - Fax 0744 434752

mod. A1

Terni li, \_\_\_\_\_

Prot. N. \_\_\_\_\_

Il presente verbale di sopralluogo (mod. A1) non rappresenta autorizzazione all'allaccio in pubblica fognatura, per la quale dovrà essere presentata apposita istanza (mod. B) come indicato nel regolamento del SII [http://www.siiato2.it/procedure/aut\\_fogna/aut\\_fogna.html](http://www.siiato2.it/procedure/aut_fogna/aut_fogna.html)

## VERBALE DI SOPRALLUOGO

RICHIESTA DI SOPRALLUOGO SOC. CARDINALINI S.P.A.  
Comunicazione SII nr. Front office 72 del 03/01/2022

- Data del sopralluogo: 24/01/2022
- Località: ACQUASPARTA LOC. LE CAPANNE
- Operatore Umbriadue: FRATTICIONI
- Presente: ARCH. PICCHIARATI
- Descrizione sopralluogo:

DAL SOPRALLUOGO EFFETTUATO AI FINI DI PARERE PREVENTIVO PER ALLACCIO ALLA PUBBLICA FOGNATURA DI REFLUI ASSIMILABILI AI DOMESTICI, RELATIVO A 1 EDIFICIO PRODUTTIVO + 1 ALLOGGIO CUSTODE ( DA REALIZZARE ) VERIFICATO QUANTO SEGUE:  
L'UTENZA SI ALLACCERA' SU COLLETTORE FGN DI GESTIONE POSTO SU LOC. LE CAPANNE DI FRONTE A CASTELLUCCI CORRADO (NUM. CIV. 12).  
ACQUE METEORICHE IN CISTERNE DI ACCUMULO CON TROPPO PIENO SU CORPO IDRICO SUPERFICIALE. RECIETTORE FINALE DEPURATORE ACQUASPARTA CAPOLUOGO.

Il Richiedente

Allegati:

PLANIMETRIA

*umbriadue*

Servizi Idrici S.c.a.r.l.